

Standard-Schwimmerschalter

Typbezeichnung **MSK2-PVC-R3/8ST-O 0126**

Artikelnummer **6891323043**

Anschlussschema
(nicht betätigter Zustand)

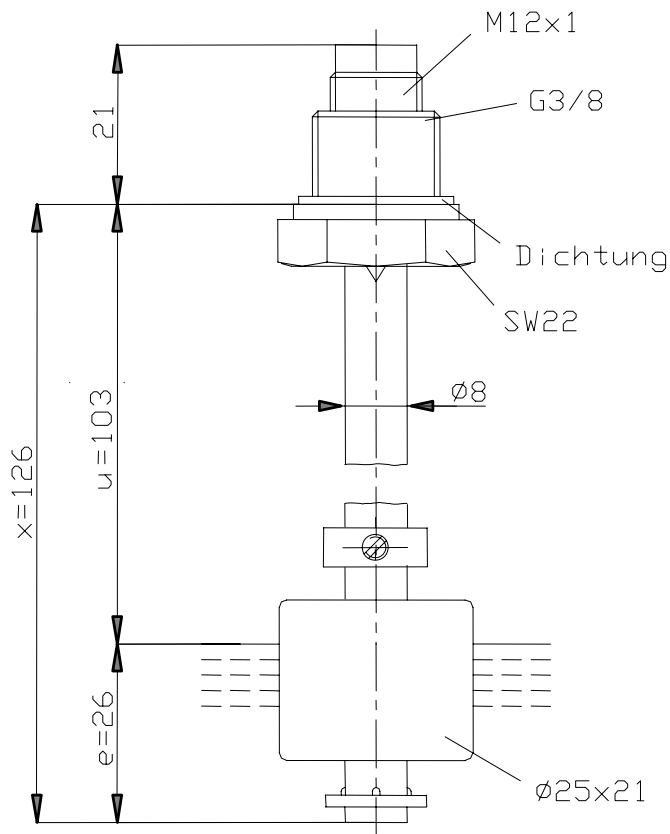
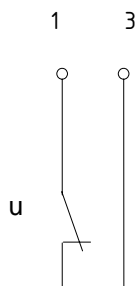

Leistungsdiagramm

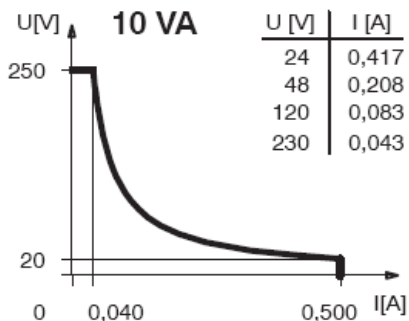

Kennzeichnende Merkmale nach DIN EN 60947-5-1

Elektrische Daten

max. Schaltspannung	250 V
max. Schaltstrom	0,5 A
max. Schaltleistung	10 VA
mechanische Lebensdauer	je nach zu schaltender Last 10^7 bis 10^9 Schaltungen
Ausgang	1 Öffner, fallendes Niveau
Schutzklasse	II (schutzisoliert)

Dieses Dokument wird nicht Vertragsgrundlage; die darin enthaltenen Angaben stellen keine Beschreibungen zu erwartender Beschaffenheiten dar, so dass eine Sachmängelhaftung wegen eventueller Abweichungen der tatsächlichen von der hier beschriebenen Beschaffenheit ausgeschlossen ist. Änderungen bleiben vorbehalten.

Ausgabedatum : 21.02.2012 / Blatt 1 von 2
Dokument : 6891323043_de / Stand : 2 / 6458-12

Mechanische Daten

Verschraubungswerkstoff	PVC
Schaltröhrenwerkstoff	PVC
Schwimmerwerkstoff	PVC
-Dichte	etwa 0,7 g/cm ³ ±10%
-Eintauchtiefe	17 mm ±2 mm (bei Dichte 1 g/cm ³)
Greifring-/Stellingwerkstoff	PVC
Dichtungswerkstoff	NBR
Umgebungstemperatur	-5 °C bis +60 °C
Mediumtemperatur	-5 °C bis +60 °C
Anschlussart	Steckverbinder M12x1 DC 4-polig (Pole 1 und 3 belegt)
Schutzart	IP 65 nach IEC 529/ EN 60529 (nur mit dazugehöriger Steckdose)
max. Druck	5 bar

EG-Konformität

nach Richtlinie 2006/95/EC

Allgemeine Hinweise

Reproduzierbarkeit der Schaltpunkte bei gleichen geometrischen Verhältnissen ±0,05mm, bezogen auf ein Schaltgerät.

Die Maße der Schaltpunkte beziehen sich auf eine Flüssigkeitsdichte von 1 g/cm³.

Die Toleranz der Schaltpunkte beträgt ±2mm.

Maximale Daten dürfen nicht überschritten werden!

Bei induktiven und kapazitiven Lasten unbedingt Kontaktschutz beachten!

Induktive Lasten

bei Gleichspannung

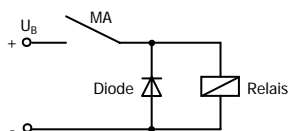

Unterdrückung von Spannungsspitzen mit einer Freilaufdiode

bei Wechselfpannung

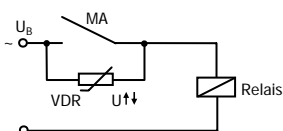

Unterdrückung von Spannungsspitzen mit einem VDR

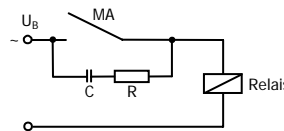

Unterdrückung von Spannungsspitzen mit einem RC-Glied

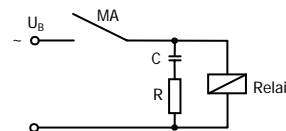

Kapazitive Lasten und Lampenlasten

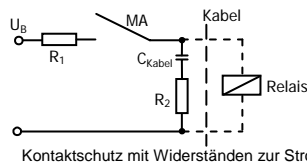

Kontaktschutz mit Widerständen zur Strombegrenzung

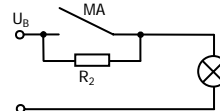
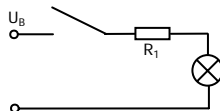

Dieses Dokument wird nicht Vertragsgrundlage; die darin enthaltenen Angaben stellen keine Beschreibungen zu erwartender Beschaffenheiten dar, so dass eine Sachmängelhaftung wegen eventueller Abweichungen der tatsächlichen von der hier beschriebenen Beschaffenheit ausgeschlossen ist. Änderungen bleiben vorbehalten.

Ausgabedatum : 21.02.2012 / Blatt 2 von 2
Dokument : 6891323043_de / Stand : 2 / 6458-12