

Technische Daten Schwimmerschalter

Standard-Schwimmerschalter

Typbezeichnung **MAA-713 KRS 0300**

Artikelnummer **6815106017**

Anschlussschema
(nicht betätigter Zustand)

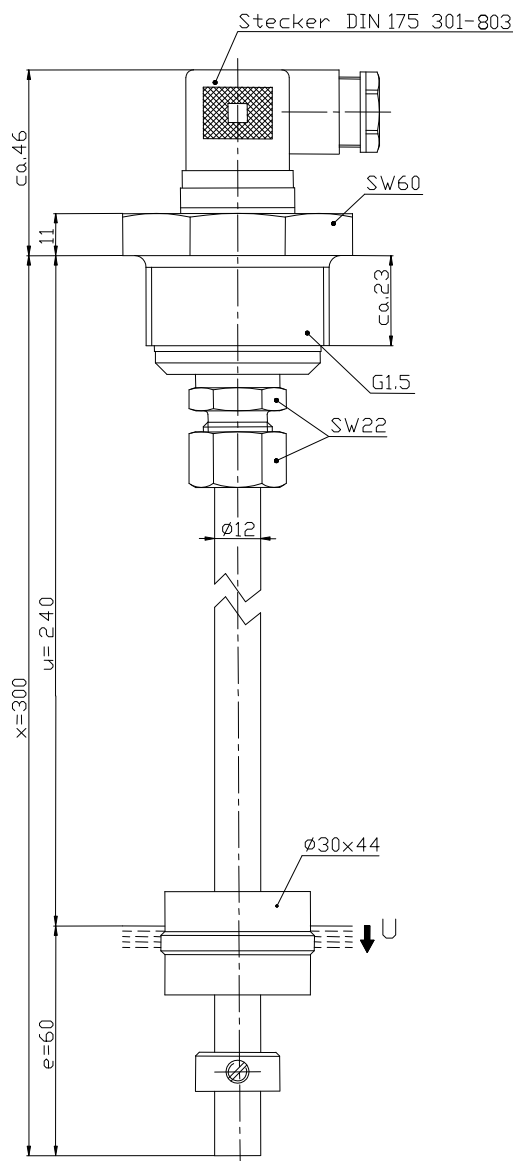
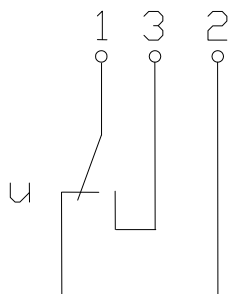

Kennzeichnende Merkmale nach DIN EN 60947-5-1

Elektrische Daten

Bemessungsbetriebsspannungsbereich	U_B	10-36 V DC
max. Schaltstrom		0,5 A
max. Schaltleistung		30 VA
mechanische Lebensdauer		je nach zu schaltender Last 10^7 bis 10^9 Schaltungen
Ausgang		1 Umschalter , fallendes Niveau
Schutzklasse		III

Dieses Dokument wird nicht Vertragsgrundlage; die darin enthaltenen Angaben stellen keine Beschreibungen zu erwartender Beschaffenheiten dar, so dass eine Sachmängelhaftung wegen eventueller Abweichungen der tatsächlichen von der hier beschriebenen Beschaffenheit ausgeschlossen ist. Änderungen bleiben vorbehalten.

Ausgabedatum : 14.02.2013 / Blatt 1 von 2
Dokument : 6815106017_de.doc / Stand : 3 / 0075-13

Mechanische Daten

Verschraubungswerkstoff SW60	PVC
Verschraubungswerkstoff SW22	X6CrNiMoTi 17-12-2 (1.4571)
Schaltröhrenwerkstoff	X6CrNiMoTi 17-12-2 (1.4571)
Schwimmerwerkstoff	POM
-Dichte	etwa 0,7 g/cm ³ ±10%
-Eintauchtiefe	18 mm ±2 mm (bei Dichte 1 g/cm ³)
Dichtungswerkstoff	NBR
Stellringwerkstoff	X6CrNiMoTi 17-12-2 (1.4571)
Umgebungstemperatur	-5 °C bis +60 °C
Mediumtemperatur	-5 °C bis +60 °C
Anschlussart	Steckverbinder nach DIN EN 175 301-803
Schutzart	IP 65 nach IEC 529/ EN 60529 (nur mit dazugehöriger Steckdose)
max. Druck	10 bar

EG-Konformität

nach Richtlinie 2004/108/EG

Allgemeine Hinweise

Reproduzierbarkeit der Schaltpunkte bei gleichen geometrischen Verhältnissen ±0,05mm, bezogen auf ein Schaltgerät.

Die Maße der Schaltpunkte beziehen sich auf eine Flüssigkeitsdichte von 1 g/cm³.

Die Toleranz der Schaltpunkte beträgt ±2mm.

Maximale Daten dürfen nicht überschritten werden!

Bei induktiven und kapazitiven Lasten unbedingt Kontaktschutz beachten!

Induktive Lasten

bei Gleichspannung

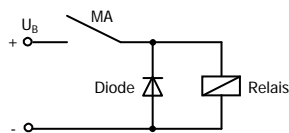

Unterdrückung von Spannungsspitzen mit einer Freilaufdiode

bei Wechselfpannung

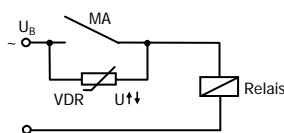

Unterdrückung von Spannungsspitzen mit einem VDR

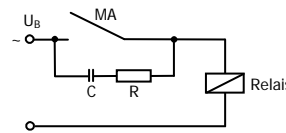

Unterdrückung von Spannungsspitzen mit einem RC-Glied

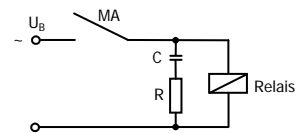

Kapazitive Lasten und Lampenlasten

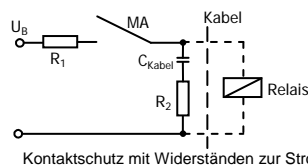

Kontaktschutz mit Widerständen zur Strombegrenzung

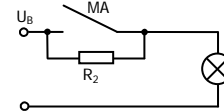
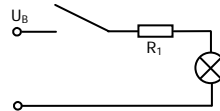

Dieses Dokument wird nicht Vertragsgrundlage; die darin enthaltenen Angaben stellen keine Beschreibungen zu erwartender Beschaffenheiten dar, so dass eine Sachmängelhaftung wegen eventueller Abweichungen der tatsächlichen von der hier beschriebenen Beschaffenheit ausgeschlossen ist. Änderungen bleiben vorbehalten.

Ausgabedatum : 14.02.2013 / Blatt 2 von 2
Dokument : 6815106017_de.doc / Stand : 3 / 0075-13