

Standard-Schwimmerschalter

Typbezeichnung **MAA-713 KSS 0199**

Artikelnummer **6815105030**

Anschlussschema
(nicht betätigter Zustand)

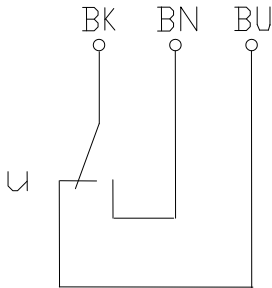

Leistungsdiagramm

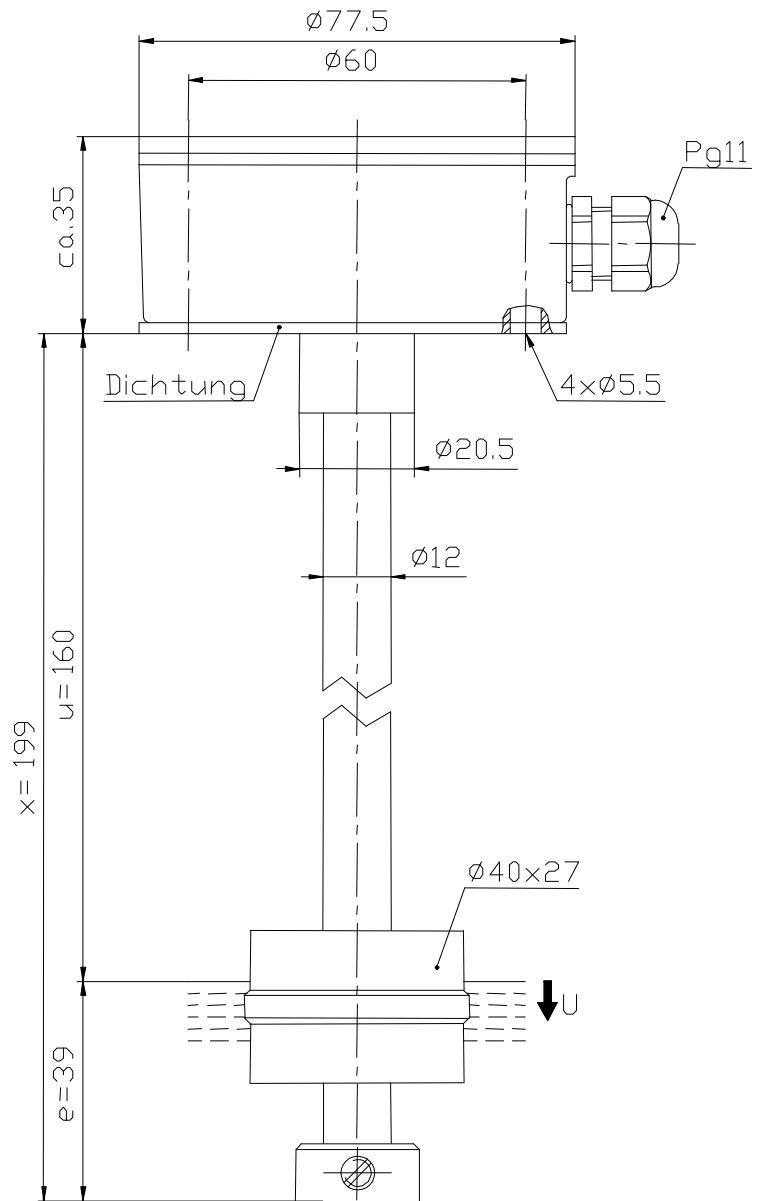
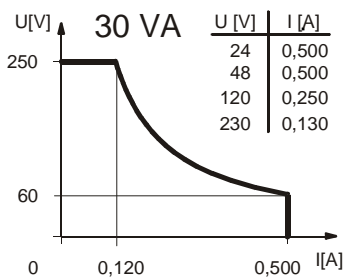

Kennzeichnende Merkmale nach DIN EN 60947-5-1

Elektrische Daten

max. Schaltspannung	250 V
max. Schaltstrom	0,5 A
max. Schaltleistung	30 VA
mechanische Lebensdauer	je nach zu schaltender Last 10^7 bis 10^9 Schaltungen
Ausgang	1 Umschalter , fallendes Niveau
Schutzklasse	I

Dieses Dokument wird nicht Vertragsgrundlage; die darin enthaltenen Angaben stellen keine Beschreibungen zu erwartender Beschaffenheiten dar, so dass eine Sachmängelhaftung wegen eventueller Abweichungen der tatsächlichen von der hier beschriebenen Beschaffenheit ausgeschlossen ist. Änderungen bleiben vorbehalten.

Ausgabedatum : 19.12.2013 / Blatt 1 von 2
Dokument : 6815105030_de / Stand : 1 / 6714-13

Mechanische Daten

Anschlusskopfwerkstoff	GK-AISI12 (3.2581.02)
Schaltröhrenwerkstoff	X6CrNiMoTi 17-12-2 (1.4571)
Schwimmerwerkstoff	POM
-Dichte	etwa 0,7 g/cm ³ ±10%
-Eintauchtiefe	18 mm ±2 mm (bei Dichte 1 g/cm ³)
Dichtungswerkstoff	NBR
Stelling- / Greifringwerkstoff	X6CrNiMoTi 17-12-2 (1.4571)
Umgebungstemperatur	-5 °C bis +60 °C
Mediumstemperatur	-5 °C bis +60 °C
Anschlussart	Klemmleiste im Anschlusskopf
Schutzart	IP 65 nach IEC 529/ EN 60529
max. Druck	10 bar

EG-Konformität

nach Richtlinie 2006/95/EG

Allgemeine Hinweise

Reproduzierbarkeit der Schaltpunkte bei gleichen geometrischen Verhältnissen ±0,05mm, bezogen auf ein Schaltgerät.

Die Maße der Schaltpunkte beziehen sich auf eine Flüssigkeitsdichte von 1 g/cm³.

Die Toleranz der Schaltpunkte beträgt ±2mm.

Maximale Daten dürfen nicht überschritten werden!

Bei induktiven und kapazitiven Lasten unbedingt Kontaktschutz beachten!

Induktive Lasten

bei Gleichspannung

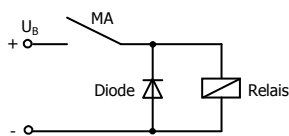

Unterdrückung von Spannungsspitzen mit einer Freilaufdiode

bei Wechselspannung

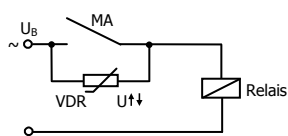

Unterdrückung von Spannungsspitzen mit einem VDR

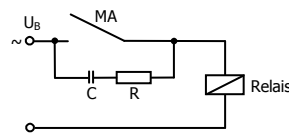

Unterdrückung von Spannungsspitzen mit einem RC-Glied

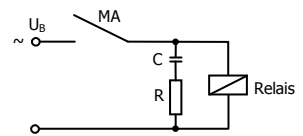

Kapazitive Lasten und Lampenlasten

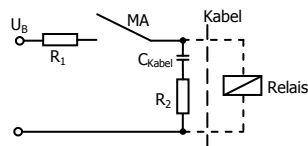

Kontaktschutz mit Widerständen zur Strombegrenzung

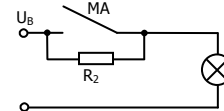
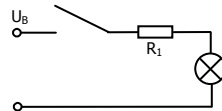

Dieses Dokument wird nicht Vertragsgrundlage; die darin enthaltenen Angaben stellen keine Beschreibungen zu erwartender Beschaffenheiten dar, so dass eine Sachmängelhaftung wegen eventueller Abweichungen der tatsächlichen von der hier beschriebenen Beschaffenheit ausgeschlossen ist. Änderungen bleiben vorbehalten.

Ausgabedatum : 19.12.2013 / Blatt 2 von 2
Dokument : 6815105030_de / Stand : 1 / 6714-13